

※日本語の取扱い説明は裏面を参照ください。

Important: READ RULE FOR SAFE INSTALLATION AND OPERATION CAREFULLY.

The YS-500 is a bracket to mount the F-500WP speaker system on the wall or pole in outdoor applications. (The YS-600 is for the F-600WP speaker system.)

YS-500

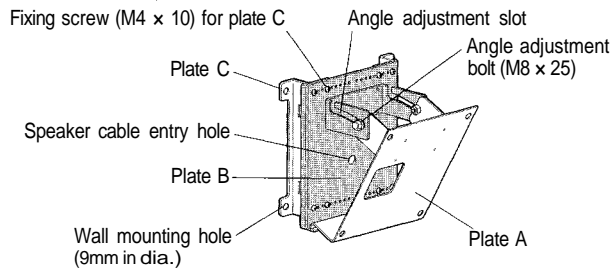

YS-600

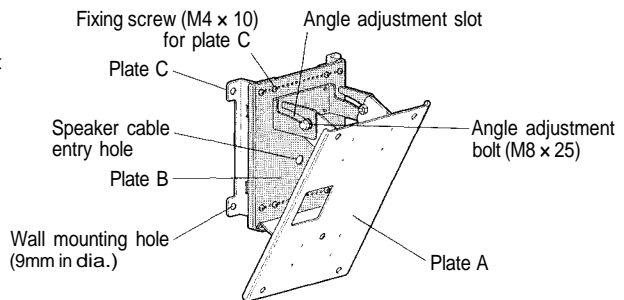

Installation

- ① Attach plate A to the rear of the speaker with four of accessory speaker fixing bolts (M8x25).

For mounting the YS-500

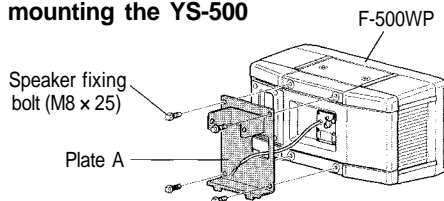

For mounting the YS-600

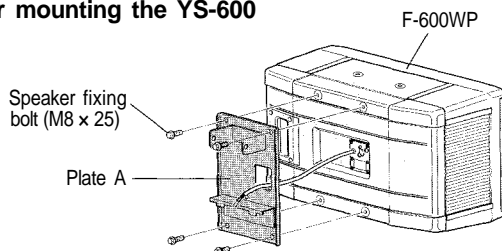

- ② If mounting the speaker on the wall.
1. Align two C plates with the outermost hole in plate B and attach them to the plate B using eight accessory fixing screws (M4 x 10) for plate C.

Dimensions for wall mounting

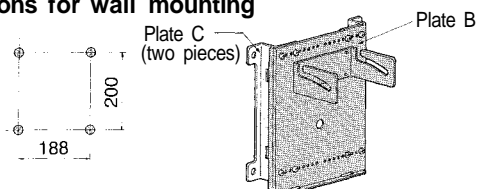

2. Bolt the two C plates on the wall through four mounting holes. Note that no bolts or nuts are supplied with unit for this purpose. When mounting, therefore, use appropriate bolts and nuts allowing for material and construction of the wall.

■ DANGER.

If the wall on which the speaker is mounted is not strong, the speaker can fall, involving a risk of injuries. To avoid this, make sure that the wall is strong enough to stand the speaker weight and that the nuts are tightened at four places.

- ③ If mounting the speaker on a pole.

1. Attach two C plates to plate B to match the diameter of a pole, using eight screws (M4 x 10) for fixing plate C. (Use four screws per plate C.)

Note that the pole's diameter has to be from about 90mm to 340mm.

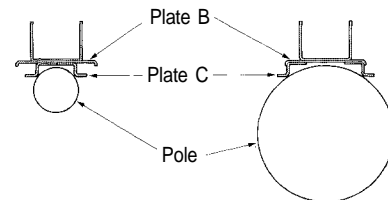

2. Run the YS-60B band (optional) through slots in plate C to attach a plate B/C assembly to the pole.

Note.

Be sure to fasten the assembly by the top and bottom bands.

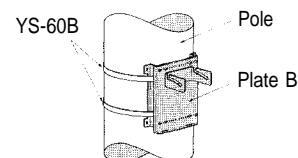

- ④ Loosely attach angle adjustment bolts (M8 x 25) to plate A (fitted with the speaker) and fit the bolts into the angle adjustment slots in plate B mounted on the wall or pole. At the same time, fit bottom tabs on plate A into bottom slots in plate B.
⑤ Tighten the bolts when the speaker angle is decided. The angles are adjustable from 10° to 25° (downward direction).

■ PRECAUTIONS

- ① After mounting the speaker, be sure to re-confirm that every screw is tightened.
② Toa takes no responsibility for any accidents such as the fall of the speaker caused by weak walls or wrong installation methods.

* Please see the reverse side for English manual.

この金具はスピーカシステムF-500WP, F-600WPを屋外で使用するときの壁・ポール取付金具です。
(YS-500でF-500WPを、またYS-600でF-600WPを壁やポールに取付けることができます。)

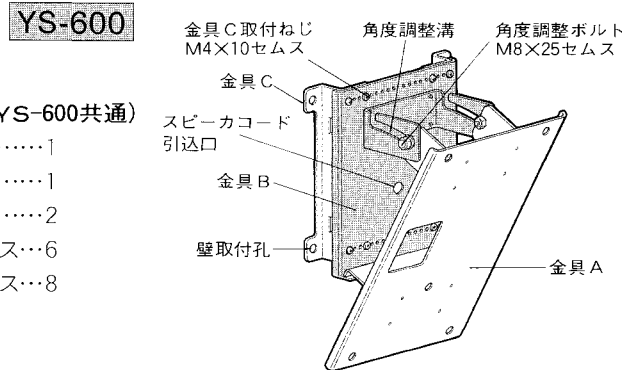
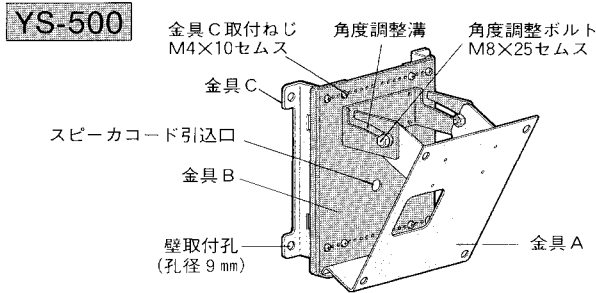

- 内容
(YS-500、YS-600共通)
- 金具A ……………1
 - 金具B ……………1
 - 金具C ……………2
 - M8×25セムス…6
 - M4×10セムス…8

●設置方法

① 金具Aをスピーカ本体の裏側に付属のスピーカ取付ボルト〔M8×25セムス〕4本で取付けてください。

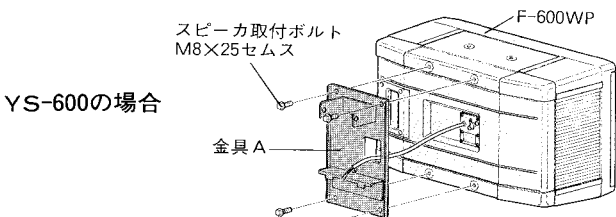
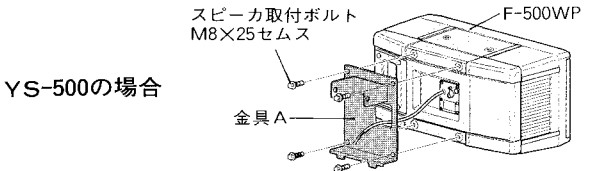

② スピーカを壁に取付ける場合
1. 金具Bのいちばん外側の孔に合わせて金具Cを付属の金具C取付ねじ〔M4×10セムス〕8本で取付けてください。(金具C 1個に対してねじ4本使用のこと)

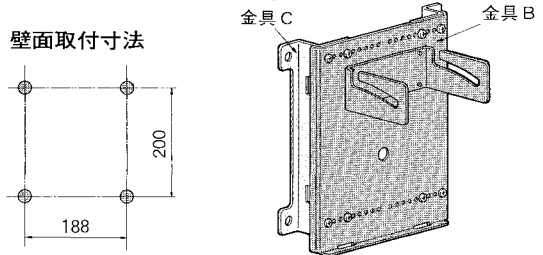

2. 金具Cの壁取付孔4か所をボルト等で壁面に固定してください。

- (注1) 取付場所が重量物に対して十分な強度であることを必ず確認してください。
- (注2) 取付には壁の材質・構造に応じて適切なボルト、ナット類をお使いください。(壁面に取付けるためのボルト、ナット類は付属していません。)
- (注3) 取付の際は必ず4か所ボルト締めしてください。

③ スピーカをポールに取付ける場合
1. 取付けるポールの径に合わせて金具Cを金具Bに付属の金具C取付ねじ〔M4×10セムス〕8本で取付けてください。(金具C 1個に対してねじ4本使用のこと)

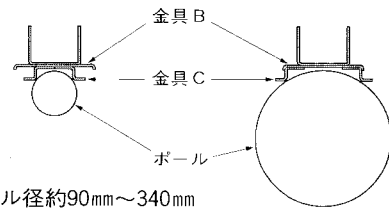

※ポール径約90mm～340mm

2. 別売の取付バンドYS-60Bまたは岩淵金属工業(株)の自在バンド(25ミリ幅または30ミリ幅)を金具Cのバンド孔(角孔)に通して取付けてください。

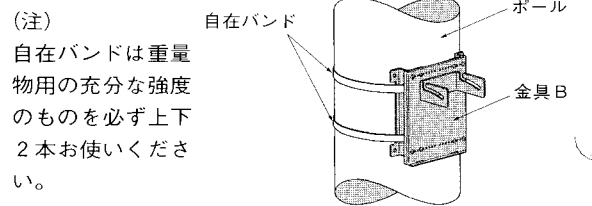

(注)
自在バンドは重量物用の十分な強度のものを必ず上下2本お使いください。

④ スピーカ本体に取付けた金具Aに角度調整ボルト〔M8×25セムス〕2本を仮止めして、壁面又はポールに取付けた金具Bの角度調整溝にはめ込み、下側の角孔に差し込んでください。

⑤ スピーカ角度を調整し、角度調整ボルトをしっかりと締付けてください。角度調整範囲は、10°(下向き)～25°(下向き)です。

●使用上のご注意

- ① 取付後、各部のねじが十分に締め付けられているか再度確認してください。
- ② 設置場所・設置方法の不備による落下などの事故の責任は一切当社は負いません。